

## LH-SPO 100K-3-FS

**Roulette pivotante en tôle d'acier, version fortes charges, avec platine à visser, et protégé-pied en acier, roue fortes charges en polyamide**

EAN 4047526408572

ID 940052

Code douanier 87169090



### Monture : série LH

- tôle d'acier forte, électro-zinguée, passivées bleu, sans Cr6
- fourche et platine renforcées
- double chemin de billes dans la couronne du pivot
- axe de pivot très stable, vissé et sécurisé
- particulièrement insensible aux chocs et secousses grâce aux **quatre coupelles traitées, de forme spéciale**















### Roue : série SPO

- polyamide 6 de première qualité, non cassant, dureté 70 Shore D, version lourde, très robuste, couleur blanc naturel

### Autres caractéristiques :

- haute résistance aux produits chimiques contre de nombreux agents agressifs
- résistance à la température : -20 °C à +80 °C, capacité de charge réduite au-delà de +35 °C

### Données techniques:

Ø roue (D)		100 mm
Largeur de roue		37 mm
Capacité de charge à 4 km/h		500 kg
Capacité de charge (statique)		1 250 kg
Type de moyeu		roulement à billes
Hauteur totale (H)		140 mm
Dimensions de la platine		140 x 110 mm
Entraxe trous de fixation		105 x 75–80 mm
Ø trou de fixation		11 mm
Déport (F)		45 mm
Résistance min. à la température		-20 °C
Résistance max. à la température		80 °C
Dureté du revêtement		70 Shore D
Poids de la pièce		2,3 kg
Non tachant		✓
Non marquant par contact		✓
Antistatique		✗
Conductible d'électricité		✗
Résistant à la corrosion		✗
Hautes températures		✗
Bande de roulement résistante à l'hydrolyse		✗
Compatible autoclave		✗
Compatible avec lavage en machine		✗



#### Dureté du revêtement

 70 Shore D

#### Résistance au roulage

 excellent

#### Résistance à l'usure

 bien

#### Bruits de roulage / Protection du sol

 satisfaisant

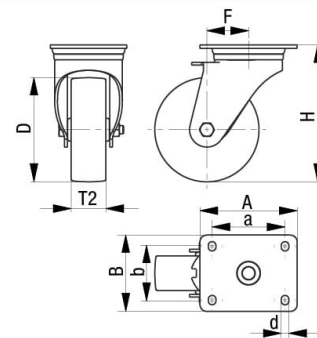
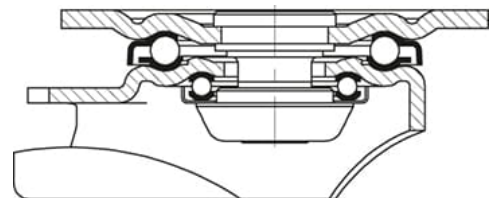

## Références du produit



**Blocage standard associé LH-SPO 100K-3-ST-FS**



**Roulette fixe correspondante BH-SPO 100K-3-FS**



**Roue utilisée SPO 100/15K**