

LK-PATH 80KF

Roulette pivotante en tôle d'acier, version lourde Roue avec bande de roulement en polyuréthane thermoplastique, avec corps de roue en polyamide, avec pare-fils en matière synthétique

EAN 4047526127534

ID 847692

Code douanier 87169090



Monture : série LK

- tôle d'acier forte, électro-zinguée, passivées bleu, sans Cr6
- double chemin de billes dans la couronne du pivot
- axe de pivot stable (à partir de roue Ø 125x50 mm)
- joint d'étanchéité au pivot
- jeu minimal de la couronne du pivot, fonctionnement aisé, longue durée de vie grâce au sertissage dynamique spécial Blickle













Roue : série PATH

- bande de roulement : polyuréthane thermoplastique de première qualité (TPU), dureté 94 Shore A, couleur gris foncé, non tachant, non marquant par contact
- corps de roue : polyamide 6 de première qualité, non cassant, couleur gris argent

Autres caractéristiques :

- avec grand pare-fils en matière synthétique
- très haute résistance aux produits chimiques contre de nombreux agents agressifs
- résistance à la température : -20 °C à +70 °C, brièvement jusqu'à +90 °C, capacité de charge réduite au-delà de +35 °C

Données techniques:

Ø roue (D)		80 mm
Largeur de roue		32 mm
Capacité de charge à 4 km/h		150 kg
Capacité de charge (statique)		375 kg
Type de moyeu		roulement à billes (C)
Hauteur totale (H)		110 mm
Type de montage		platine à visser
Dimensions de la platine		100 x 85 mm
Entraxe trous de fixation		80 x 60 mm
Ø trou de fixation		9 mm
Déport (F)		40 mm
Résistance min. à la température		-20 °C
Résistance max. à la température		70 °C
Dureté du revêtement		94 Shore A
Poids de la pièce		0,8 kg
Non tachant		✓
Non marquant par contact		✓
Antistatique		×
ESD		×
Conductible d'électricité		×
Résistant à la corrosion		×



Dureté du revêtement

 94 Shore A

Résistance au roulage

 très bien

Résistance à l'usure

 très bien

Bruits de roulage / Protection du sol

 bien

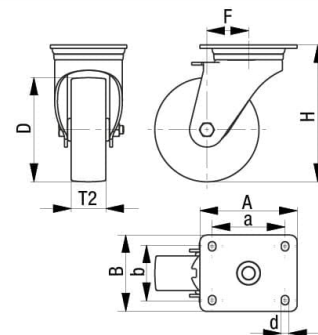
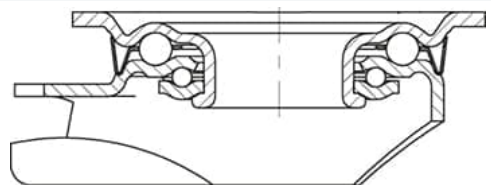

Hautes températures	☒	×
Bande de roulement résistante à l'hydrolyse		×
Compatible autoclave		×
Compatible avec lavage en machine		×

Références du produit

